

BAXI

Innovative Heating & Cooling Systems

Caldaie murali a gas a condensazione ideali per il comfort domestico di design

Luna Style **NEW**

BAXI



110%

Superbonus

65%

Ecobonus 2021
Riqualificazioni
energetiche
se la caldaia è abbinata ad
un controllo modulante

50%

Ecobonus 2021
Riqualificazioni
energetiche

50%

Bonus Casa 2021
Ristrutturazioni
edilizie



Luna Style



Comfort di design

Baxi introduce la nuova gamma di caldaie a condensazione di ultima generazione Luna Style caratterizzata da **un'estetica totalmente nuova e da livelli di efficienza molto elevati.**

I modelli Luna Style Mago, infatti, sono dotati di **Baxi Mago e sonda esterna DI SERIE**, e grazie alla tecnologia applicata si raggiunge un'efficienza in **classe A+ pari al 98%**.

Luna Style è stata progettata per **funzionare con una miscela composta fino al 20% da idrogeno**, per continuare a ribadire il continuo impegno di Baxi alla tutela dell'ambiente, proponendo sempre nuove tecnologie che favoriscono una riduzione delle emissioni inquinanti.

Caldaie murali a gas a condensazione ideali per il comfort domestico di design



	Luna Style	Potenza MAX in riscaldamento		Potenza MAX in sanitario		Profilo di carico
35 Mago	riscaldamento e produzione istantanea ACS	28 kW	A+*	34 kW	A*	XXL
24 Mago	riscaldamento e produzione istantanea ACS	20 kW	A+*	24 kW	A*	XL
35	riscaldamento e produzione istantanea ACS	28 kW	A	34 kW	A	XXL
24	riscaldamento e produzione istantanea ACS	20 kW	A	24 kW	A	XL
1.35	solo riscaldamento	32 kW	A	-	-	-
1.24	solo riscaldamento	24 kW	A	-	-	-
1.12	solo riscaldamento	12 kW	A	-	-	-

(*) classe di efficienza di sistema



20%

Hydrogen READY

Baxi green factory

L'uso sostenibile delle risorse naturali e la tutela dell'ambiente è una voce primaria dell'agenda di Baxi, a conferma del suo forte impegno verso la sostenibilità e le energie rinnovabili, senza rinunciare a un'ampia offerta di prodotti e servizi efficienti e tecnologicamente innovativi. Un impianto fotovoltaico sul tetto dello stabilimento già nel 2018: 6.000 mq di superficie, 3.675 pannelli in silicio policristallino ad alta qualità. L'impianto, con una potenza di 992 kW, consente alla Baxi green factory di soddisfare il 25% del fabbisogno annuale di energia elettrica dell'intero stabilimento e il 100% del fabbisogno per la fabbricazione delle caldaie, evitando di immettere nell'atmosfera oltre 400 tonnellate di CO₂ annue. Un altro esempio di comportamento virtuoso dell'azienda riguarda il riciclo di tutte le acque di processo, che vengono opportunamente purificate e rese a emissione zero. Baxi è un'azienda green a 360° e non smette di intraprendere percorsi pionieristici per offrire prodotti che puntano all'efficienza e al minimo

impatto ambientale: nel **2010 Baxi ha presentato i primi sistemi ibridi integrati**, in grado di fornire prestazioni elevate sfruttando tecnologie che utilizzano fonti rinnovabili. La sua attività di ricerca di nuove soluzioni non si è mai fermata ed è a firma Baxi anche **la prima caldaia domestica premiscelata a idrogeno puro presentata nel 2019**. Risultato di anni di studi e perfezionamenti condotti presso il proprio laboratorio di ricerca, la caldaia a idrogeno rappresenta una delle soluzioni Baxi per decarbonizzare i sistemi di riscaldamento. L'idrogeno viene prodotto in modo sostenibile attraverso l'elettrolisi: Baxi ha attrezzato un locale dedicato ad accogliere le apparecchiature necessarie per questo processo di trasformazione di energia elettrica in idrogeno. Energia rinnovabile a zero emissioni in linea con le indicazioni Europee e con il Green Deal: **con Baxi la Green Hydrogen Generation è ora realtà.**

ErP Energy Labelling

Il regolamento sull'etichettatura (Regolamento UE 2017/1369) richiede di etichettare i prodotti secondo una scala energetica decrescente che va dalla A+++ alla D (in riscaldamento) e dalla A+ alla F (in sanitario). La classe energetica, identificata da una lettera, esprime un intervallo di valori di efficienza entro il quale risiede quello espresso dal prodotto in esame. L'etichetta nasce per consentire al consumatore finale, fornendo dati veri e comparabili, di fare scelte consapevoli e indirizzandosi su prodotti ad alta efficienza.

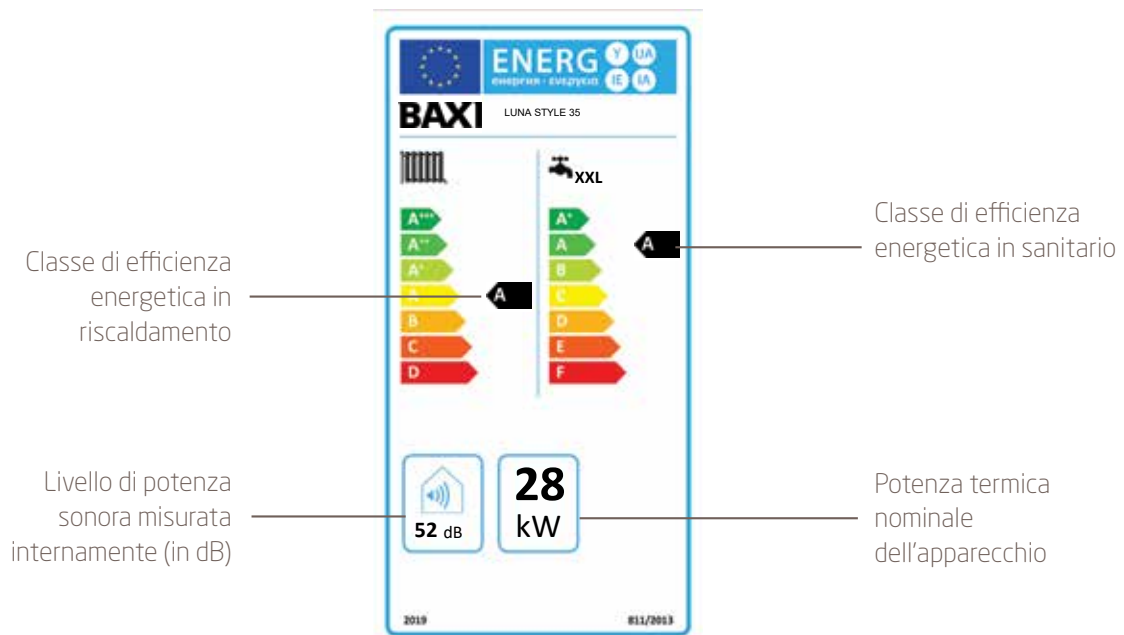

L'efficienza del sistema

L'abbinamento della caldaia per riscaldamento e produzione ACS Luna Style a Baxi Mago e sonda esterna per una gestione intelligente del sistema permette di innalzarne l'efficienza alla classe A+.



Modulazione completa:

Pompa a modulazione totale

La gamma Luna Style è dotata di una pompa elettronica ad alta efficienza con motore a magneti permanenti.

La pompa a modulazione totale consente:

- minori consumi elettrici;
- migliori prestazioni;
- maggiore durabilità

rispetto all'utilizzo di una pompa modulante tradizionale.



Deareazione impianto

Funzione elettronica di "deareazione impianto" per facilitare la rimozione dell'aria in fase di prima accensione.

Efficienza e risparmio

Il sistema di modulazione della gamma Luna Style è in grado di adeguare la potenza termica prodotta alla potenza richiesta dall'edificio evitando un eccessivo surriscaldamento/raffreddamento dei locali.

L'ampio campo di modulazione (fino a 1:10), che contraddistingue le caldaie Luna Style, determina una riduzione significativa degli on/off, migliorando così l'efficienza della caldaia e garantendo all'utente finale un risparmio considerevole. L'utente potrà, inoltre, godere di una maggiore silenziosità in ambiente proprio grazie all'assenza di ripetute fasi di accensione/spengimento che nel tempo possono anche compromettere la durata dei componenti.

1:10
MODULAZIONE
UNO A DIECI

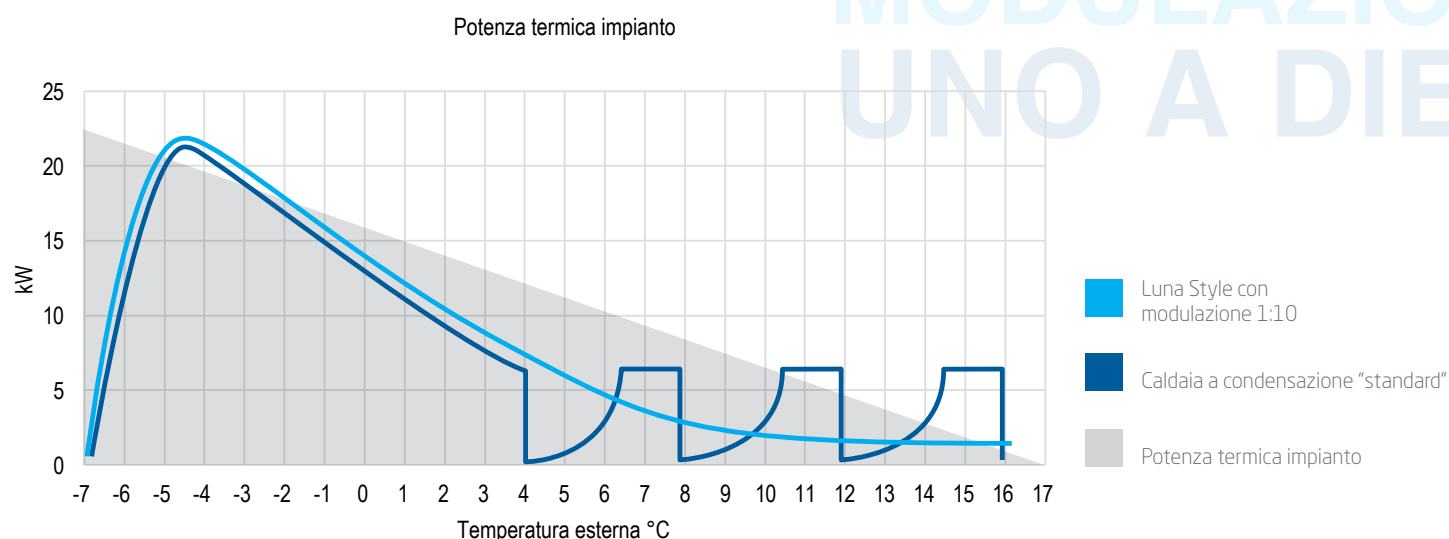

GAC: Gas Adaptive Control

L'elettronica e la valvola a gas con motore passo-passo di cui sono dotate le nuove caldaie Luna Style garantiscono il controllo automatico della combustione che è **basato sul segnale di fiamma**

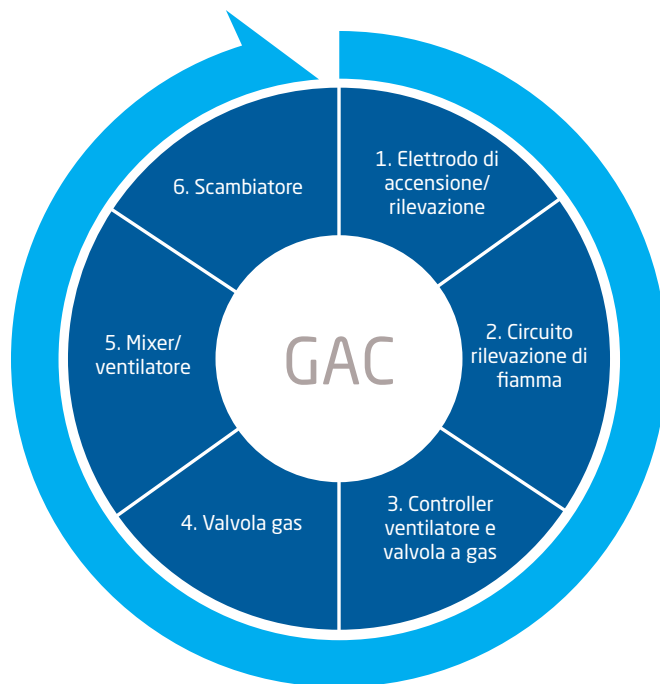

Il sistema misura continuamente il segnale di fiamma durante il funzionamento della caldaia e aggiusta la portata di gas in modo da mantenere costante la qualità della combustione e tutto questo senza che sia richiesto alcun componente aggiuntivo all'interno della camera di combustione.

Installatori e utenti finali beneficiano dei seguenti **vantaggi del GAC**:

- **il controllo automatico della combustione** favorisce una riduzione dei tempi di installazione in quanto non è richiesto alcun intervento di regolazione manuale della valvola gas o cambio ugelli; è infatti sufficiente modificare manualmente alcuni parametri della scheda elettronica per il funzionamento con GPL;
- **la caldaia si auto-adatta alla qualità del gas e alla lunghezza degli scarichi fumi**: questo significa che non ci sono regolazioni manuali da fare;
- diversamente dalle caldaie a condensazione tradizionali, la **caldaia funziona sempre regolata ai valori di massima efficienza** favorendo una riduzione dei consumi di gas e di conseguenza un minore impatto ambientale grazie al controllo delle emissioni di CO/CO₂.

Power set



Il termine Power set identifica il processo di regolazione potenza riscaldamento secondo il dato di progetto. La portata termica della caldaia, attraverso il dispositivo Power set, si regola a seconda del fabbisogno energetico: basta agire sul pannello di controllo per regolare alcuni parametri.

Insonorizzazione completa

Grazie alla struttura a C e alla coibentazione del pannello frontale, la rumorosità della caldaia Luna Style è paragonabile a quella di una conversazione normale (45 dB(A)) per la 1.1.2).



Manometro digitale

Il trasduttore di pressione elettronico presente nel gruppo idraulico permette di controllare la pressione direttamente sul display. Doppio livello di allarme in caso di bassa pressione: un livello "warning" in caso di pressione bassa in caldaia; un livello "blocco" in caso di mancanza di pressione.



Soluzione intubamento Per risanamento canne fumarie

Baxi ha sviluppato un sistema che consente un facile intubamento in canne fumarie esistenti grazie ad un **tubo di scarico rigido e flessibile di Ø50 mm** (per tutti i modelli Luna Style).

(*) Ogni curva diametro Ø50 mm diminuisce la lunghezza dello scarico di 2m.

Canne fumarie collettive in pressione

La normativa 7129-3:2015 prescrive la possibilità di realizzare canne fumarie collettive in pressione positiva soltanto per apparecchi a condensazione di tipo C.

E' possibile collegare ad una canna collettiva in pressione positiva esclusivamente **apparecchi dichiarati idonei dal fabbricante** per tale applicazione e dotati di dispositivo di non ritorno (clapet), atto ad impedire ai prodotti della combustione di defluire attraverso apparecchi collegati e momentaneamente spenti; la valvola di non ritorno fumi è parte integrante dell'apparecchio.

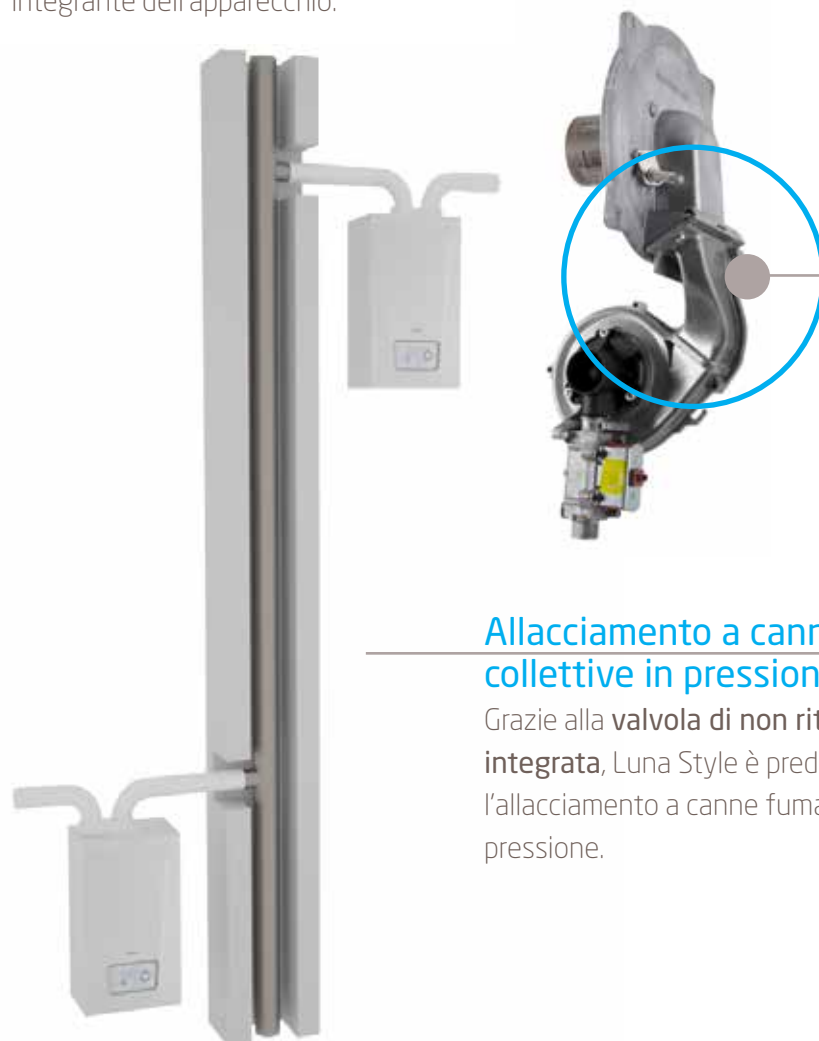
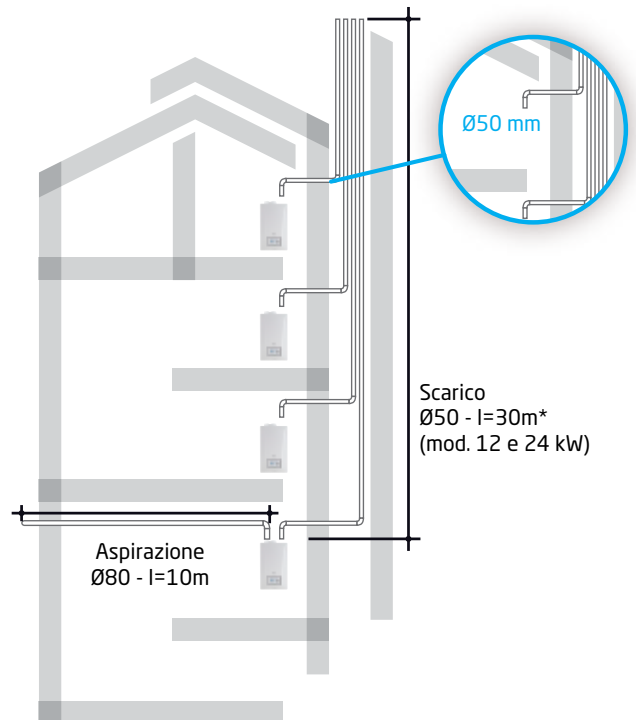

Clapet (valvola di non ritorno fumi)

Incluso nel condotto a valle del ventilatore del gruppo aria-gas

Allacciamento a canne fumarie collettive in pressione

Grazie alla **valvola di non ritorno fumi (clapet) integrata**, Luna Style è predisposta per l'allacciamento a canne fumarie collettive in pressione.

Nuova interfaccia di design

Nuovo display ampio, retroilluminato e a colori con icone per gestire i parametri o controllare i valori di funzionamento. Facile ed intuitivo grazie alla manopola di selezione e ai soli 3 tasti di comando.

Le icone chiare e di grandi dimensioni garantiscono all'utente una **nuova esperienza di comfort**: con semplicità e in piena autonomia è possibile vivere al meglio il calore negli ambienti domestici.

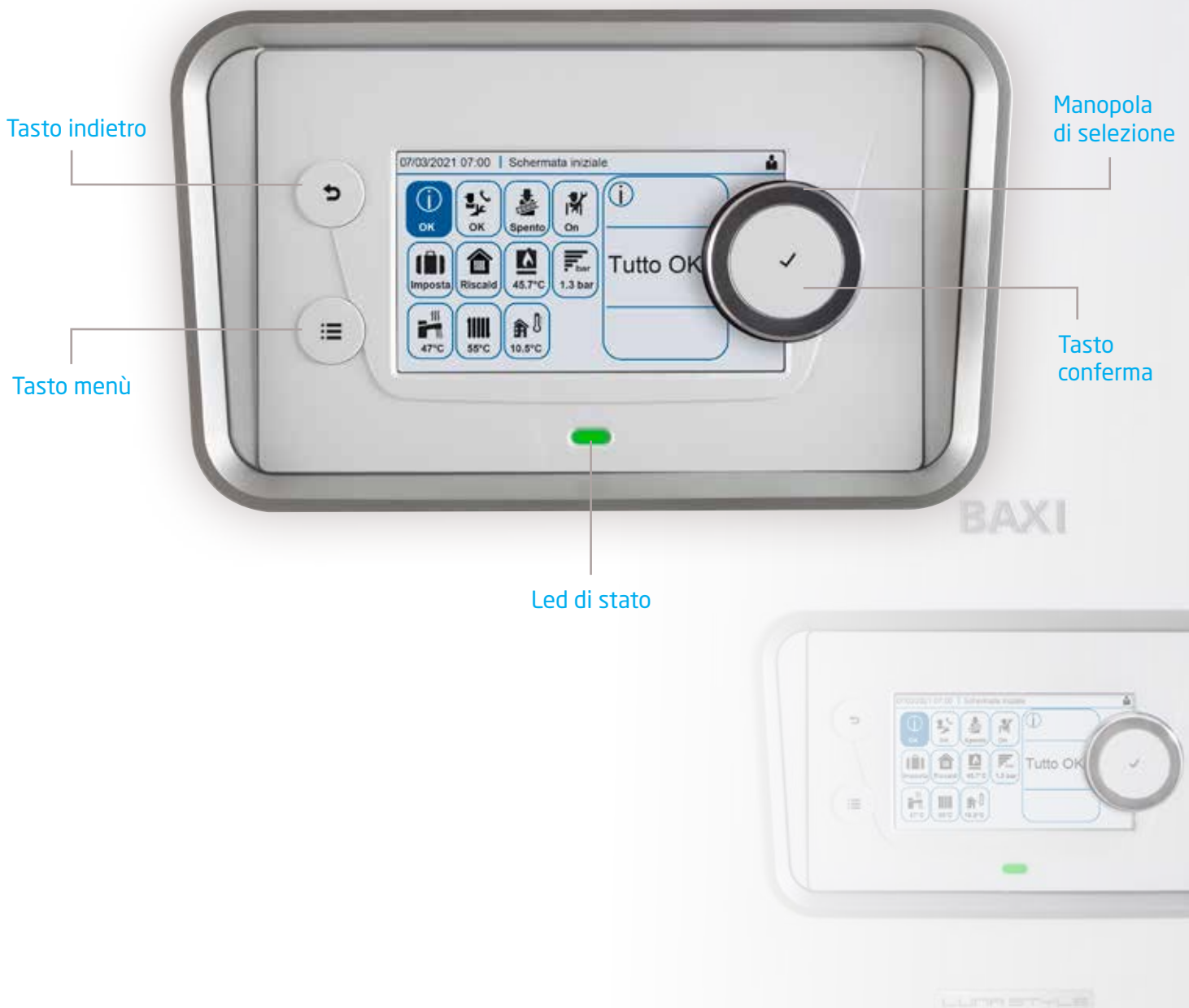



Possibilità di controllare e **gestire tutte le zone dell'abitazione** da un unico pannello di controllo. La visualizzazione delle zone è estremamente facilitata grazie alle icone.



Facilità di regolazione dell'acqua calda sanitaria: con pochi passaggi l'utente può regolare la temperatura dell'acqua sanitaria, la programmazione oraria di accensione/spegnimento e, in caso di abbinamento ad un bollitore, la funzione Boost che permette la veloce messa in temperatura dell'acqua del bollitore.



Tutto sotto controllo: grazie all'icona dedicata la pressione dell'acqua dell'impianto può essere visualizzata in modo semplice.

Gestione del comfort con Baxi Mago

Baxi Mago DI SERIE

Le caldaie Luna Style 24/35 Mago sono dotate DI SERIE del Baxi Mago, il cronotermostato modulante con WI-FI integrato pensato per semplificare la vita di installatori, centri assistenza e utenti finali, in quanto permette di **gestire il comfort domestico direttamente da una App**, tramite il collegamento WI-FI.

Scaricando sullo smartphone o tablet l'App dedicata, sarà possibile connettersi al Baxi Mago per controllare la temperatura, gestire la programmazione, visualizzare il grafico dei consumi, leggere gli eventuali messaggi di errore, impostare la modalità vacanza, etc. Uno strumento innovativo e dal design unico, che abbina un'estrema praticità ad un'estetica moderna, accattivante dal forte appeal.

Inoltre, con il Baxi Mago DI SERIE si accede direttamente alla detrazione del 65% (Ecobonus 2021).



Luna Style 24 Mago

Compatibilità con il Baxi Mago

Tutta la gamma Luna Style è compatibile con Baxi Mago/Baxi Mago wireless, **disponibili come accessorio**, per il controllo della caldaia da remoto. Le caldaie della gamma Luna Style, se abbinate al **Baxi Mago/Baxi Mago wireless** accedono alla detrazione del 65% prevista dall'Ecobonus 2021.



Luna Style

Baxi Mago ti semplifica la vita e:



- è bello da vedere e facile da usare grazie alla comoda manopola a rotella, allo schermo retroilluminato a colori con numeri grandi e di semplice lettura. Baxi Mago è ora disponibile anche nella **versione wireless (senza fili)** perciò per la sua installazione non serve forare il muro;



- consente una **programmazione automatica e veloce** basata su orari e abitudini dell'utente;



- permette una **gestione da smartphone e tablet diversi**, in modo che ogni membro della famiglia possa interagire;



- **segue i tuoi programmi** creando cinque diversi scenari giornalieri legati alle molteplici esigenze di temperatura (scenario "giorno", "notte", "sera", "fuori casa" ecc.)



- **ti fa risparmiare e puoi consultare i grafici dei consumi energetici** con andamento settimanale, mensile o annuale

Dati tecnici

	Baxi Mago	Baxi Mago wireless NEW
Protocollo di comunicazione		
R-Bus	●	●
Dimensioni		
Larghezza x altezza x profondità (Baxi Mago)	120 x 90 x 27 mm	120 x 90 x 27 mm
Larghezza x altezza x profondità (Gateway)	-	84 x 145 x 29 mm
Alimentazione elettrica		
Tensione connessione Bus	24 V ± 5%	4 batterie AAA non ricaricabili da 1,5 V
Consumo elettrico massimo	1,5 W	0,25 mWT
Collegamento elettrico		
Lunghezza massima cavo per bus del Baxi Mago	50 m	50 m
Resistenza massima cavo	2 x 5 ohm	2 x 5 ohm
Connessione WI-FI		
Banda di connessione supportata 2,4 Ghz (802.11 b/g/n)	●	●
Condizioni ambientali		
Condizioni di funzionamento	tra 0 °C e 60 °C	tra 0 °C e 60 °C
Temperatura		
Intervallo di misurazione temperatura ambiente	tra 5 °C e 60 °C	tra 5 °C e 60 °C
Deviazione massima di temperatura a 20 °C	0,3 °C	0,3 °C
Valore superiore temporaneo di controllo ambiente massimo dopo il preriscaldamento	1 °C	1 °C
Variazione di temperatura	+/- 0,5 °C	+/- 0,5 °C
Area di controllo della temperatura	tra i 10 °C e i 30 °C	tra i 10 °C e i 30 °C

Comandi principali Baxi Mago



- 1) Temperatura ambiente
- 2) Modalità di funzionamento (programmata; manuale; etc.)
- 3) Temperatura richiesta
- 4) Tasto menu / selezione
- 5) Indietro / esci
- 6) Manopola di selezione temperatura / voci di menu
- 7) Visualizzazione personalizzabile: data / ora / funzionamento / temperatura esterna (se presente sonda esterna)



Non servono batterie
(l'alimentazione arriva direttamente dai 2 fili)

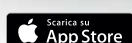

Schema di installazione Baxi Mago

Baxi Mago (R-Bus)

- 1) Collegamento a Baxi Mago (R-Bus; 2 fili, meglio se schermati)
- 2) Connessione WI-FI domestica verso il Router
- 3) Connessione via internet tramite App Baxi Mago



1



2



3



Contenuto della confezione Baxi Mago

1- La scatola Baxi Mago contiene:

- Baxi Mago
- Basetta preforata di supporto per installazione a parete
- Viti e tasselli per installazione su parete
- Guida rapida di installazione e utilizzo di Baxi Mago

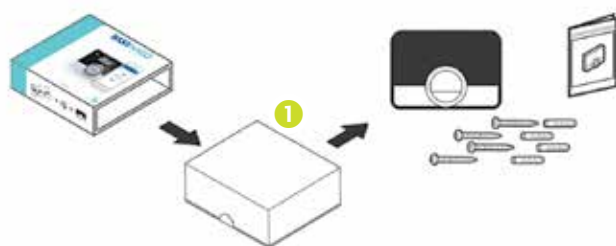

Comandi principali Baxi Mago wireless **NEW**



- 1) Temperatura ambiente
- 2) Temperatura richiesta
- 3) Zona
- 4) Segnalazione batteria scarica
- 5) Modalità di funzionamento
- 6) Led rosso che indica batteria scarica, perdita di connessione con il gateway o presenza di un errore
- 7) Visualizzazione personalizzabile: data/ora/funzionamento/temperatura esterna (se presente sonda esterna)
- 8) Tasto menu/selezione
- 9) Tasto indietro/esci
- 10) Manopola di selezione temperatura/voci di menu

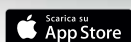

Batterie AAA incluse
(Le prime 4 batterie sono fornite DI SERIE)

Schema di installazione Baxi Mago wireless

Baxi Mago wireless + GTW18

- 1) Collegamento a kit adattatore (R-BUS)
- 2) Kit adattatore (GTW18) alimentato dalla rete con trasformatore 24V
- 3) Collegamento a Baxi Mago senza fili (RF)
- 4) Connessione WI-FI domestica verso il Router
- 5) Connessione via internet tramite App Baxi Mago

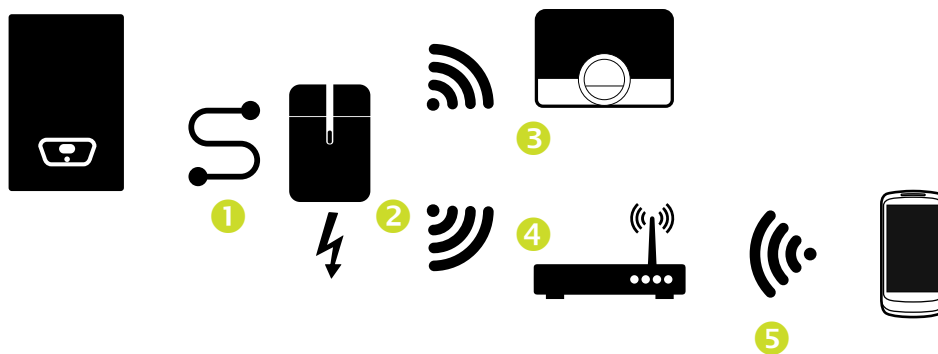

Contenuto della confezione Baxi Mago wireless

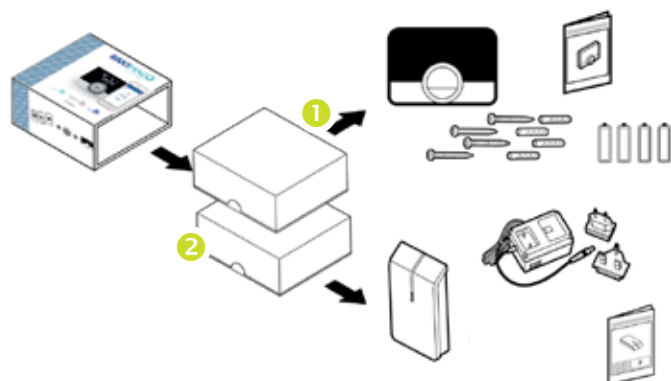

1- La scatola Baxi Mago contiene:

- Baxi Mago
- Basetta preforata di supporto per installazione a parete
- Viti e tasselli per installazione su parete
- 4 batterie AAA
- Guida rapida di installazione e utilizzo di Baxi

2- La scatola Gateway contiene:

- Kit adattatore o Gateway (GTW)
- Antenna esterna
- Alimentatore 230 V
- Adattatore per alimentatore spina "italiana" tipo L (CEI 23-50)
- Adattatore per alimentatore spina "inglese" tipo G (BS 1363)
- Viti e tasselli per installazione su parete
- Guida rapida di installazione del gateway

Componenti

Le caldaie Luna Style sono caratterizzate da un'elevata affidabilità: ogni singolo componente, infatti, è stato progettato con l'obiettivo di essere **robusto e sicuro**. La qualità dei materiali degli elementi interni garantisce una **maggiore durabilità nel tempo**: il gruppo idraulico è interamente in ottone e la lamiera dell'involucro è verniciata anche internamente.





Elettrodo di accensione e rilevazione

Clapet (valvola di non ritorno fumi) incluso nel condotto a valle del ventilatore del gruppo gas



Ventilatore ad alta prevalenza



Vaso espansione da 10 lt per impianti ad alto contenuto d'acqua



Scarico fumi centrale e scarico sdoppiato orientabile

Piatto raccogli condensa sul condotto di aspirazione



Maggiore altezza delle spire su mod. 35 kW per un maggiore scambio termico



Cavo candela di accensione distanziato per evitare radiodisturbi

Sifone scarico condensa:
facile accesso e rimozione
per eventuale pulizia



Uscita valvola di sicurezza
convogliata allo scarico



Morsetti di collegamento Rast5



Pompa maggiorata ad alta
prevalenza



Gruppo di caricamento
in ottone: maggiore
affidabilità



Passaggio cavi elettrici distinti
per alta, bassa tensione e
comunicazione Modbus



Luna Style

- funzionamento con miscela composta fino al 20% da idrogeno
- classe A+ per i modelli Luna Style 35/24 Mago (sonda esterna DI SERIE) efficienza energetica al 98% grazie all'evoluta tecnologia applicata
- nuovo pannello comandi a colori retroilluminato, icone per la visualizzazione dei parametri, descrizioni chiare tramite visualizzazione di un ampio testo, manopola di regolazione e tasti di selezione menù
- ampio campo di modulazione 1:10 (1:6 mod. 1.12) maggiore efficienza e silenziosità
- GAC (gas adaptive control): controllo automatico della combustione
- Baxi Mago DI SERIE: App dedicata per smartphone e tablet per controllo della caldaia da remoto (per i mod. Luna Style 35/24 Mago); accessorio a richiesta per tutti gli altri modelli
- power set: regolazione potenza riscaldamento secondo dato di progetto
- scarico sdoppiato Ø80 DI SERIE
- allacciamento a tubo di scarico Ø50 rigido e flessibile per tutti i modelli: soluzioni per risanamento canne fumarie
- gruppo idraulico in ottone
- allacciamento a canne fumarie collettive in pressione
- caldaie funzionanti a metano trasformabili a GPL e ad aria propanata (kit di trasformazione non necessario)

Sistema idraulico

Gruppo idraulico in ottone con valvola deviatrice a tre vie elettrica (anche modelli solo riscaldamento)
 Bruciatore a premiscelazione in acciaio inox
 Scambiatore acqua/fumi in acciaio inox
 Scambiatore sanitario maggiorato in acciaio inox che permette alla caldaia di condensare anche in funzionamento sanitario
 Ventilatore modulante a variazione elettronica di velocità
 By-pass automatico
 Pompa di circolazione ad alta efficienza a modulazione totale
 Sistema antibloccaggio pompa e valvola a tre vie che interviene ogni 24 ore
 Valvola di sicurezza circuito riscaldamento a 3 bar
 Sifone scarico condensa facilmente removibile per una migliore pulizia

Sistema di termoregolazione

Predisposizione per il collegamento ad una regolazione climatica modulante (Baxi Mago) e sonda esterna (disponibile come optional)
 Baxi Mago e sonda esterna forniti DI SERIE nei modelli Luna Style 24 Mago e Luna Style 35 Mago
 Predisposizione per il collegamento ad un impianto a zone
 Programmatore riscaldamento e sanitario integrati nel pannello di controllo

Sistema di controllo

Termostato di sicurezza contro le sovratemperature dello scambiatore acqua/fumi
 Pressostato idraulico che blocca il gas in caso di mancanza d'acqua
 Sonda NTC di sicurezza contro le sovratemperature dei fumi
 Controllo temperature mediante sonde NTC
 Dispositivo antigelo totale
 Termometro elettronico
 Manometro digitale circuito riscaldamento

Accessori a corredo

Rubinetto di riempimento impianto
 Rubinetto scarico impianto
 Dima e ganci di sostegno



		Riscaldamento e ACS		Solo riscaldamento		
		35 ⁽²⁾	24 ⁽²⁾	1,35	1,24	1,12
Portata termica nominale sanitario	kW	34,9	24,7	-	-	-
Portata termica nominale riscaldamento	kW	28,9	20,6	33	24,7	12,4
Portata termica ridotta	kW	3,5	2,5	3,5	2,5	2,1
Potenza termica nominale sanitario	kW	34	24	-	-	-
Potenza termica nominale $P_{nominale}$	kW	28	20	32	24	12
Potenza termica utile a potenza termica nom. e regime ad alta temp.* P_4	kW	28	20	32	24	12
Potenza termica utile al 30% potenza term. nom. e regime a bassa temp.** P_1	kW	9,4	6,8	10,8	8,1	4,1
Profilo di carico						
Profilo di carico		XXL	XL	-	-	-
Classe di efficienza energetica stagionale del riscaldamento d'ambiente		A/A+	A/A+	A	A	A
Classe di efficienza energetica di riscaldamento dell'acqua		A	A	-	-	-
Efficienza energetica stagionale del riscaldamento d'ambiente η_s	%	94/98	94/98	94	94	94
Efficienza energetica di riscaldamento dell'acqua η_{wh}	%	87	85	-	-	-
Rendimento utile a potenza termica nom. e regime ad alta temp.* η_d	%	88,1	88,0	87,9	87,9	88,1
Rendimento utile al 30% potenza term. nom. e regime a bassa temp.** η_1	%	99,0	99,4	98,9	98,8	99,4
Rendimento utile (pci) Pn - temperatura media 70°C	%	97,8	97,7	97,6	97,6	97,8
Rendimento utile (pci) al 30%- temperatura di ritorno 30°C	%	109,9	110,3	109,8	109,7	110,3
Rendimento utile (pci) intermedio- temperatura media 70°C	%	98,4	98,5	98,4	98,4	98,4
Emissioni di ossidi di azoto NOx	mg/kWh	21	14	30	21	14
Temperatura minima di funzionamento	°C	-5	-5	-5	-5	-5
Capacità vaso espansione	l	10	10	10	10	10
Regolazione temperatura acqua circuito riscaldamento	°C	25-80	25-80	25-80	25-80	25-80
Regolazione temperatura acqua sanitaria	°C	35-60	35-60	-	-	-
Portata specifica secondo EN 13203-1	l/min	16,2	11,5	-	-	-
Produzione acqua sanitaria $\Delta T 25^\circ C^{(1)}$	l/min	19,5	13,8	-	-	-
Portata minima acqua circuito sanitario						
Portata minima acqua circuito sanitario	l/min	2	2	-	-	-
Pressione minima acqua circuito riscaldamento	bar	0,5	0,5	0,5	0,5	0,5
Pressione minima dinamica circuito sanitario	bar	0,15	0,15	-	-	-
Pressione massima acqua circuito riscaldamento	bar	3	3	3	3	3
Pressione massima acqua circuito sanitario	bar	8	8	-	-	-
Lunghezza massima tubo scarico-aspirazione concentrico $\varnothing 60/100$	m	10	10	10	10	10
Lunghezza massima tubo scarico-aspirazione sdoppiato $\varnothing 80$	m	80	80	80	80	80
Portata massica fumi max	kg/s	0,016	0,011	0,015	0,011	0,006
Portata massica fumi min	kg/s	0,002	0,001	0,002	0,001	0,001
Temperatura fumi max	°C	80	80	80	80	80
Dimensioni (h x l x p)						
Dimensioni (h x l x p)	mm	763x450x334				
Peso netto	kg	32	31,5	32	31,5	31,5
Tipo di Gas		Metano/GPL/aria propanata				
Potenza elettrica nominale	W	95	75	95	75	54
Consumo ausiliario di elettricità a pieno carico el_{max}	kW	0,038	0,025	0,052	0,033	0,017
Consumo ausiliario di elettricità a carico parziale el_{min}	kW	0,011	0,011	0,011	0,011	0,011
Consumo ausiliario di elettricità modo stand-by P_{SB}	kW	0,004	0,004	0,004	0,004	0,004
Livello di potenza sonora, all'interno L_{WA}	dB(A)	51	49	54	51	45
Grado di protezione		IPX5D	IPX5D	IPX5D	IPX5D	IPX5D

* regime ad alta temperatura: temperatura di ritorno all'entrata della caldaia 60°C e temperatura di mandata all'uscita della caldaia 80°C





** bassa temperatura: temperatura di ritorno (all'entrata della caldaia) 30°C

(1) senza limitatore di portata; (2) dati applicabili anche al modello 24 e 35 Mago. La classe A+ e l'efficienza al 98% si riferiscono ai modelli con Baxi Mago e sonda esterna DI SERIE.



Accessori Scarico fumi

Accessorio	Descrizione	Codice
	Adattatore Ø 60/100	A7755079
	Adattatore Ø 80/125	A7755080
	Curva coassiale 90° ribassata Ø 60/100	KA00049

Idraulici

Accessorio	Descrizione	Codice
	Filtro defangatore magnetico	A7711843
	Filtro defangatore magnetico in ottone	A7694146
	Kit pompa scarico condensa per caldaie con potenza massima 45 kW (il kit è composto da viti per fissaggio a parete e tubo scarico condensa L = 6m Ø int: 6mm)	7213162
	Kit raccordi telescopici (con rubinetto gas e acqua sanitaria)	7106980
	Kit valvola solare	7115139

Termoregolazione

Accessorio	Descrizione	Codice
	Cronotermostato modulante Baxi Mago con WI-FI integrato (R-BUS) <i>Verifica sul sito baxi.it la corretta compatibilità</i>	7701201
	Cronotermostato modulante Baxi Mago wireless con WI-FI integrato NEW + kit adattatore GTW18 <i>Verifica sul sito baxi.it la corretta compatibilità</i>	A7773491
	Sonda acqua calda sanitaria per bollitore (il kit è composto da 1 sonda)	KHG 71407681

Schema installazione

Esempio di installazione con impianto solare.

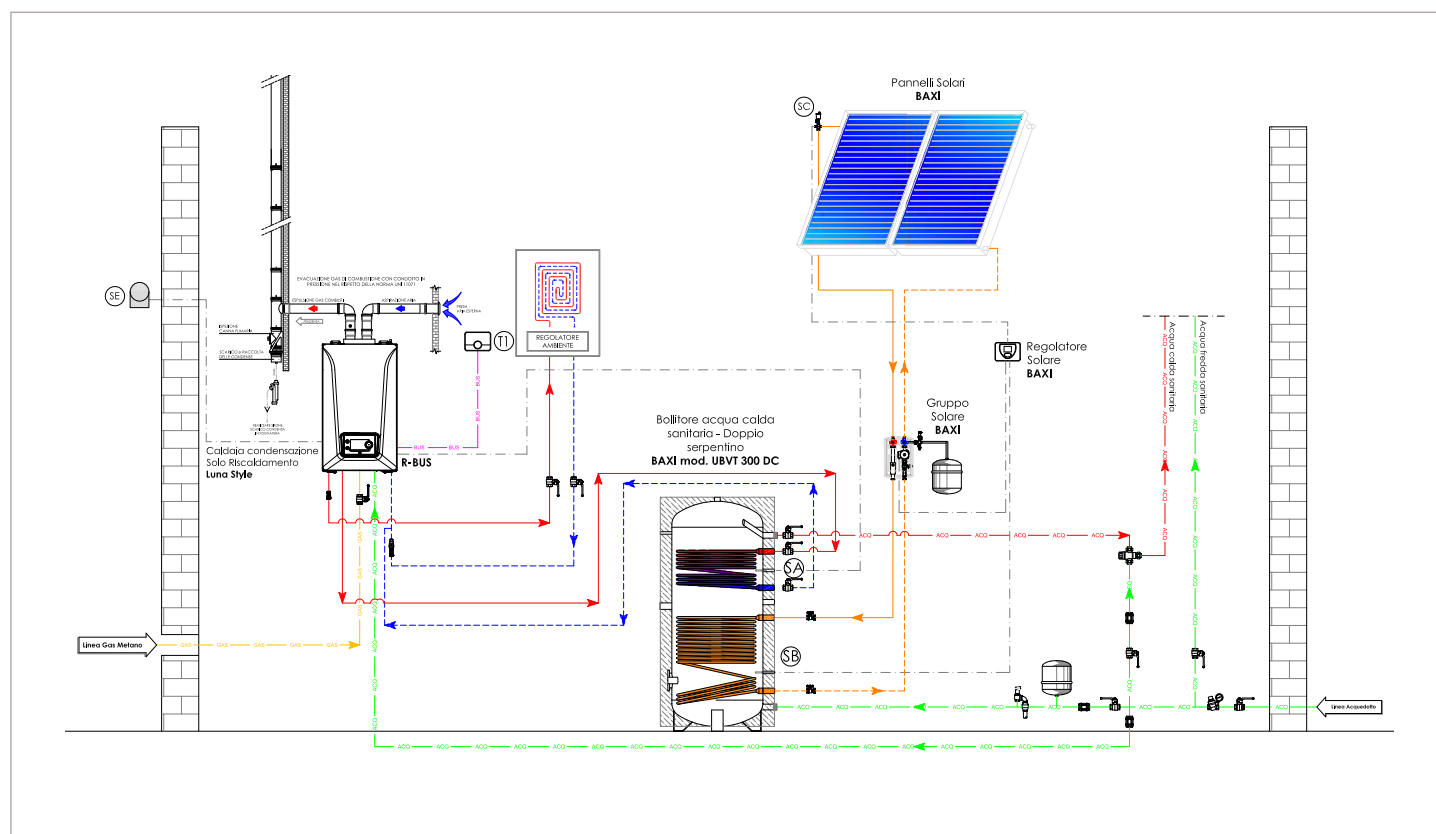

Baxi S.p.A. informa che gli schemi d' impianto presenti in tale catalogo sono solo a titolo esemplificativo e quindi soggetti ad obbligatoria verifica da parte del tecnico abilitato prima di eseguire l' installazione. Gli schemi d'impianto riportati in questo catalogo non sostituiscono in alcun modo il necessario progetto tecnico.

Disegni tecnici dimensionali/grafici

Luna Style

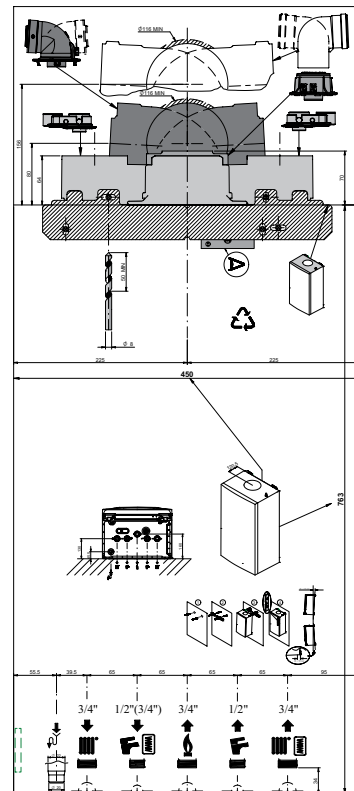
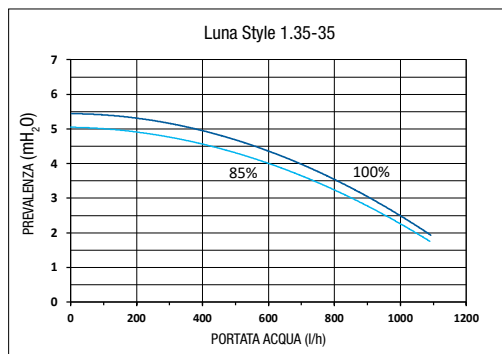
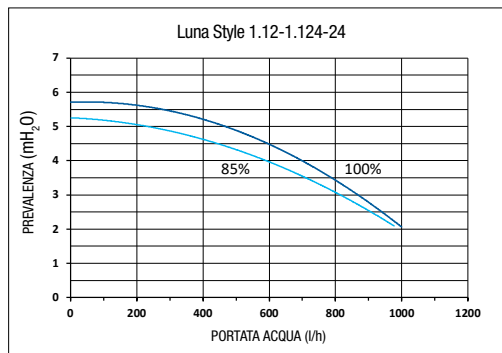
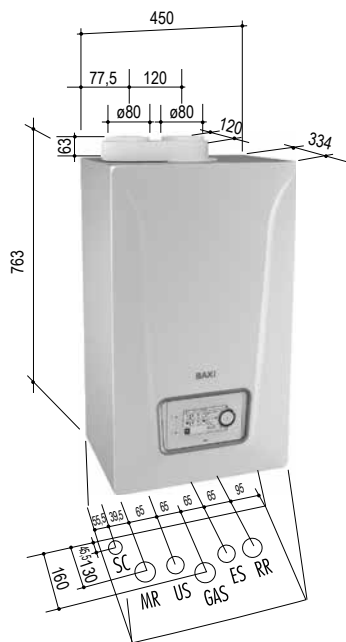

Dima di montaggio

- M.R. Mandata radiatori G 3/4"
- U.S. Uscita sanitario G 1/2"
(per mod. solo riscaldamento
M.B. mandata bollitore = G 3/4")
- GAS Entrata gas G 3/4"
- E.S. Entrata sanitario G 1/2"
- R.R. Ritorno radiatori G 3/4"
- S.C. Scarico condensa innestabile
su tubo Ø 22

Scarico/aspirazione - coassiale

con adattatore e curva 90°

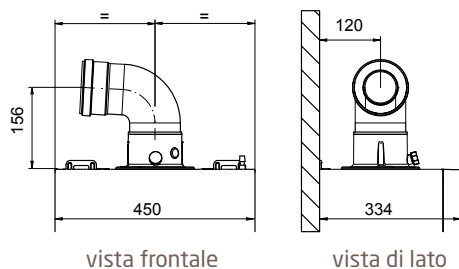

con curva ribassata 90°

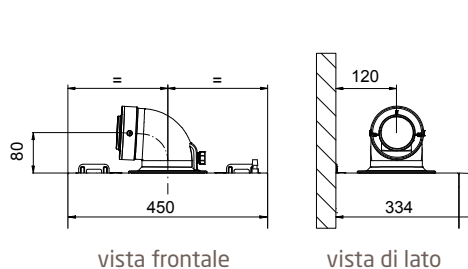

Modelli	Lunghezza max condotti (m)		Riduzione lunghezza per inserimento curva a 90° (m)	Riduzione lunghezza per inserimento curva a 45° (m)
	Ø 60/100	Ø 80/125		
Luna Style	10	25	1	0,5

Scarico/aspirazione - separati

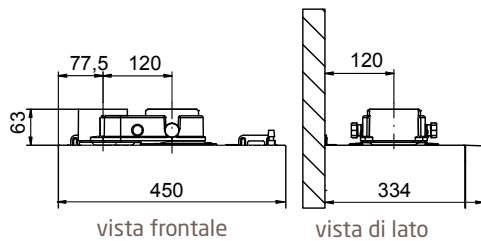

Tipologie di scarico/aspirazione - separati

L1 = Condotto di aspirazione / L2 = Condotto di scarico

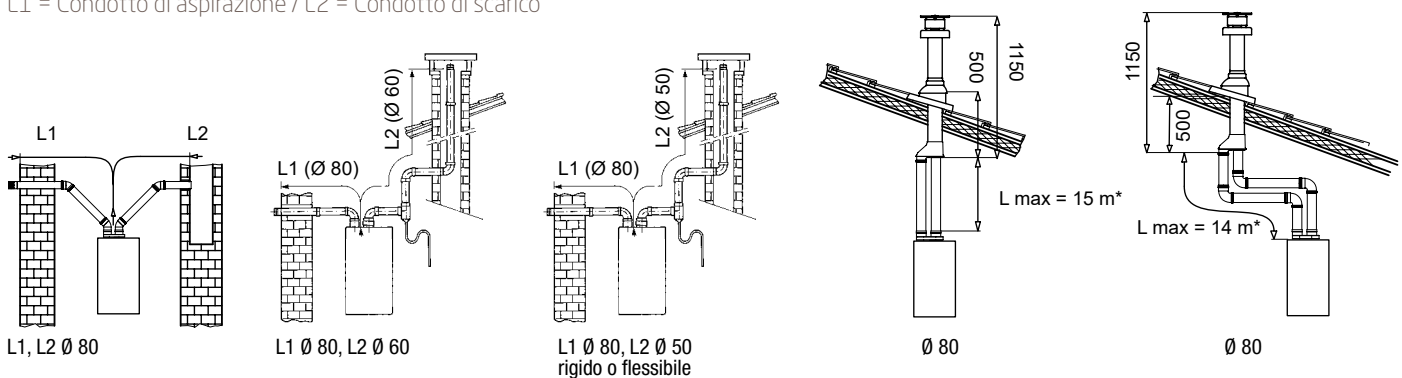

(*) Dato riferito ai modelli da 35 kW

Modelli	SCARICO INTUBATO RIGIDO								
	Lunghezza condotti (m)			Lunghezza condotti (m)			Lunghezza condotti (m)		
	(L1) aspirazione → Ø 80/80 mm scarico (L2)			(L1) aspirazione → Ø 80/60 mm scarico (L2)			(L1) aspirazione → Ø 80/50 mm scarico (L2) (vedi note a fondo tabella)		
	L max = L1+L2	L1 max	L2 max = L max - L1max	L max = L1+L2	L1 max	L2 max = L max - L1max	L max = L1+L2	L1 max	L2 max
Luna Style 35 kW	80	15	65	30	10	20	30	10	20
Luna Style 12/24 kW	80	10	70	40	10	30	40	10	30

Modelli	SCARICO INTUBATO FLESSIBILE					
	Lunghezza condotti (m)			Lunghezza condotti (m)		
	(L1) aspirazione → Ø 80/80 mm scarico (L2)			(L1) aspirazione → Ø 80/50 mm scarico (L2) (vedi note a fondo tabella)		
	L max = L1+L2	L1 max	L2 max = L max - L1max	L max = L1+L2	L1 max	L2 max
Luna Style 35 kW	80	15	65	30	10	20
Luna Style 12/24 kW	80	10	70	40	10	30

Per i diametri 80 e 60 la misura indicata dei condotti di aspirazione (L1 max) NON può essere superata

L'installazione di questi condotti (Ø50) è possibile per tutti i modelli Luna Style.

Le misure descritte nelle caselle evidenziate in azzurro NON possono essere superate; la lunghezza massima della tubazione di aspirazione (L1 max) e della tubazione di scarico (L2 max) NON possono essere superate

Modelli	SCARICO INTUBATO RIGIDO						SCARICO INTUBATO FLESSIBILE			
	→ Ø 80 mm		→ Ø 60 mm		→ Ø 50 mm		→ Ø 80 mm		→ Ø 50 mm	
	Riduzione lunghezza per inserimento curva a 90° (m)	Riduzione lunghezza per inserimento curva a 45° (m)	Riduzione lunghezza per inserimento curva a 90° (m)	Riduzione lunghezza per inserimento curva a 45° (m)	Riduzione lunghezza per inserimento curva a 90° (m)	Riduzione lunghezza per inserimento curva a 45° (m)	Riduzione lunghezza per inserimento curva a 90° (m)	Riduzione lunghezza per inserimento curva a 45° (m)	Riduzione lunghezza per inserimento curva a 90° (m)	Riduzione lunghezza per inserimento curva a 45° (m)
Luna Style	0,5	0,25	2	-	3	-	0,5	0,25	2	-

I dati sopra riportati sono vincolati all'utilizzo di scarichi forniti da Baxi S.p.A.



BAXISPA

36061 BASSANO DEL GRAPPA (VI)
Via Trozzetti, 20
marketing@baxi.it
www.baxi.it

La casa costruttrice non assume responsabilità per eventuali errori o inesattezze nel contenuto di questo prospetto e si riserva il diritto di apportare ai suoi prodotti, in qualunque momento e senza avviso, eventuali modifiche ritenute opportune per qualsiasi esigenza di carattere tecnico o commerciale. Questo prospetto non deve essere considerato come contratto nei confronti di terzi.

Baxi S.p.A. 04-21 (E) F



@baxiitalia



@baxiworld



@baxiitalia